



# NAVODILA ZA UPRAVLJANJE LOKALNE PREZRAČEVALNE NAPRAVE ● rekuperator

SERIJA SILENT 150 / SILENT 150 MINI (M23)



Uporabite kodo QR ali obiščite spletno mesto: [prana.help/s19w](https://prana.help/s19w), če si želite ogledati informacije o napravi, uporabniški priročnik in druge koristne informacije.

- Ta hitri vodnik vsebuje le najpomembnejše informacije in tako prispevamo k varovanju okolja.
- Nekatere vsebine se lahko razlikujejo od vaše naprave, odvisno od modela, regije ali različice programske opreme in se lahko spremenijo brez predhodnega obvestila
- Za varno in pravilno uporabo naprave najprej natančno preberite vse informacije o varnostnih ukrepih in pravilih.



OPOZORILA IN VARNOSTNE ZAHTEVE .....	4
POSODOBITEV NAPRAVE IN PROGRAMSKE OPREME .....	6
KONFIGURACIJA SISTEMA .....	7
OPIS DALJINSKEGA UPRAVLJALCA .....	8
OPIS ZASLONA SISTEMA .....	9
MOBILNA APLIKACIJA .....	10
OPIS ZAVIHKOV MOBILNE APLIKACIJE .....	12
IZBIRA REKUPERATORJA .....	13
ORGANIZIRANJE PREZRAČEVALNIH SISTEMOV .....	14
KRMILENJE .....	15
PASIVNI NAČIN DELOVANJA .....	17
FUNKCIJA ODLEDENITVE .....	17
ROČNI NAČIN UPRAVLJANJA .....	17
LOČENO UPRAVLJANJE VENTILATORJEV .....	18
NAČIN «NOČ» .....	18
NAČIN PREZRAČEVANJA .....	18
NASTAVITEV JAKOSTI SVETLOBE ZASLONA .....	18
FUNKCIJE ČASOVNIKA SPANJA .....	19
FUNKCIJA MINI DOGREVANJA .....	19
FUNKCIJA ZIMSKI NAČIN .....	20
KAZALNIKI SENZORJEV .....	21
FUNKCIJA STANJA FILTERA .....	22
PROGRAMSKA OPREMA .....	23
FUNKCIJA PROGRAMSKA OPREMA .....	24
STATISTIKA IN GRAFI KAZALNIKOV .....	26
RAČUN .....	27
NAPAKA DALJINSKEGA UPRAVLJANJA .....	29
OKVARA SISTEMA .....	32
VZDRŽEVANJE SISTEMA .....	34

- Napravo lahko uporabljajo otroci, stari osem let in več, in osebe z zmanjšanimi telesnimi, zaznavnimi ali duševnimi sposobnostmi ali pomanjkanjem izkušenj in znanja, če so pri tem pod nadzorom ali pa so bili seznanjeni z varno uporabo rekuperatorja in se zavedajo morebitnih nevarnosti. Otroci se z napravo ne smejo igrati.

Otroci se ne smejo lotiti čiščenja naprave in vzdrževalnih del.

- Med delovanjem naprave se ventilator vrti, zato je potrebno preprečiti možnost, da v napravo zaidejo tujki.

To lahko povzroči poškodbe.

- Nepooblaščen uporabnik ne sme sam namestiti, premikati, razstaviti, modificirati ali popravljati rekuperatorja.

- Ne zapirajte kanalov dovoda in odvoda zraka, to bo zmanjšalo kakovost delovanja sistema in lahko povzroči okvaro sistema.

- Ne postavljajte kurilnih naprav na pot dovoda zraka v napravo. Produkti nepopolnega gorenja goriva lahko povzročijo nesreče.

- Pri zunanji temperaturi zraka +20°C in več ne vklopljajte funkcij «Mini dogrevanje», «Zimski način» in «Odledenitev».

- Naprave ne uporabljajte pri temperaturi +50°C in več, v bližini odprtega ognja, na mestih, izpostavljenih dimu ali kjer lahko pride v stik z organskimi topili.

To lahko povzroči požar.

- Prepričajte se, da je dovod zunanjega zraka nameščen tako, da vanj ne pride dim ali drugi škodljivi plini.

Če je dovodni zrak onesnažen, se lahko kazalec kvalitete kisika v prostoru zmanjša.

- Potrebno je zagotoviti, da se vgradnja naprave izvaja skladno z zahtevami za strojne in elektro naprave, opremo in instalacije, ki so veljavne za določeno državo.

- V primeru poškodbe rekuperatorja sistem takoj odklopite od električne napeljave. Nadaljnja uporaba rekuperatorja lahko povzroči dim, požar, električni udar ali poškodbe.

Za popravila se obrnite na servisni center proizvajalca ali prodajalca na vašem območju.

- Za pravilno delovanje rekuperatorja in za preprečevanje poškodb prezračevalnega sistema priporočamo uporabo originalnih filtrov PRANA.

- Pred vklopom sistema je treba odpreti notranji pokrov rekuperatorja, (če pasivni način delovanja sistema ni potreben), ker v nasprotnem primeru lahko pride do okvare rekuperatorja.

Pred uporabo sistema (rekuperatorja) je treba vsakič odpreti dovod zraka, oziroma ga po uporabi zapreti (v primeru, da ne želite uporabljati pasivnega načina).

Če dovod zraka ni odprt in sistem (rekuperator) deluje, lahko pride do poškodbe naprave, oziroma povzroči njeno okvaro.

- Da bi se izognili zaledenitvi in zagotovili pravilno delovanje sistema pri temperaturi zunanjega zraka pod + 4°C uporaba funkcij «Zimski način» in «Mini dogrevanje» je obvezna.

- V primeru, ko je naprava povezana z napajalnim vtikačem, vtikača nikoli ne vlecite iz vtičnice za napajalni kabel, temveč vedno primite za električni vtikač.

Napajalni vtikač mora biti tesno vstavljen v vtičnico. V nasprotnem primeru lahko pride do udara električnega toka.

- Izogibajte se udarcem in poškodbam sistema (rekuperatorja).

- Ne zvijajte, ne poškodujte in ne menjajte napajalnega kabla. Ne izpostavljajte ga vročini in nanj ne postavljajte težkih predmetov. To lahko povzroči požar ali udar električnega toka.

- Če je napajalni kabel poškodovan, ga mora zamenjati samo usposobljena oseba ali servisni center.

- Senzorji, nameščeni v prezračevalnih sistemih PRANA, niso meroslovna natančna merilna tehnika. Senzorji so namenjeni spremljanju sprememb kakovosti zraka in temperaturnih pogojev za ustrezen nadzor sistema v samodejnih načinih delovanja.

- Pred izvajanjem vzdrževalnih del naprava mora biti izklopljena (napravo odklopite od električne napeljave in počakajte, da se ventilatorji popolnoma ustavijo).

- V prostorih s kamini, plinskimi grelniki vode in drugo opremo, ki ustvarja ali uporablja različne plinske mešanice, uporaba načina «Ločeno krmiljenje» ni dovoljena.

Nekatere vsebine se lahko razlikujejo od vaše naprave, odvisno od modela, regije ali različice programske opreme in se lahko spremenijo brez predhodnega obvestila.

Rekuperator PRANA je naprava, ki se upravlja s pametnim telefonom, zato se delovanje nekaterih funkcij, zmogljivost in učinkovitost lahko spremenijo.

Nekatere točke v tem priročniku morda niso pomembne pri posodabljanju programske opreme.

Posodobljena navodila lahko vedno preberete na povezavi:

(prana.help/s19w).

Za pomoč se lahko obrnete na prodajalca. Kontakt je naveden v garancijskem listu (garancijski list je v tehnični dokumentaciji izdelka).

PRANA ni odgovorna za to, da stranka ni more uporabljati storitev «PRANA ONLINE» na svojih napravah in / ali jih uporablja nepravilno.

To je posledica velikega števila proizvajalcev multimedijskih naprav, za katere bo mogoče prilagoditi storitve po določenem času.

Razpoložljivost nekaterih funkcij in zmogljivosti je odvisna od konfiguracije vašega rekuperatorja.

PARAMETER	SILENT	SILENT MINI
Kontrola stanja filtra	+	+
Senzor atmosferskega tlaka	+	+
Datum in čas	-	-
Temperaturni senzor 1*	-	-
Temperaturni senzor 2*	+	+
Temperaturni senzor 3*	+	+
Temperaturni senzor 4*	-	-
Senzor kakovosti zraka TVOC	-	-
Senzor (ekvivalent) CO <sub>2</sub> eq	-	-
Senzor relativne vlažnosti	-	-
Načini delovanja AUTO in AUTO +	-	-
Kazalnik učinkovitosti	-	-
Podpora za Bluetooth	+	+
Podpora za Wi-Fi	+	+
Ogrevanje kondenza na iztoku	+*	+*

1 - Temperatura odvodnega zraka pred rekuperaciji

2 - Temperatura dovodnega zraka po rekuperacij

3 - Temperatura dovodnega zraka pred rekuperaciji

4 - Temperatura odvodnega zraka po rekuperacij

\* - Razpoložljivost funkcije je odvisna od konfiguracije sistema, podrobnosti so opisane v tem priročniku

Spodaj je grafični prikaz videza daljinskega upravljalnika.

Namen gumbov daljinskega upravljalnika.

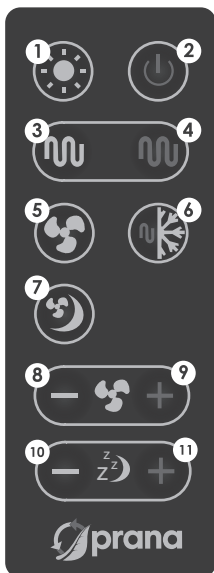

- 1 - Prilagoditev jakosti svetlobe zaslona
- 2 - Onemogoči
- 3 - IZKLOP «Mini-dogrevanje»
- 4 - VKLOP «Mini-dogrevanje»
- 5 - Način «Prezračevanje»
- 6 - Funkcija «Zimski način»
- 7 - Način «Noč»
- 8 - Zmanjšanje hitrosti
- 9 - Povečanje hitrosti
- 10 - IZKLOP / zmanjšanje časa «Časovnik spanja»
- 11 - VKLOP / podaljšanje časa «Časovnik spanja»

Funkcija gumbov se lahko razlikuje in je odvisna od konfiguracije sistema, podrobnosti so zapisane v tem priročniku za vsako funkcijo ali način delovanja.



Spodaj je grafični prikaz zaslona rekuperatorja.

Oznake na zaslonu se lahko razlikujejo glede na konfiguracijo sistema, podrobnosti so opisane v tem priročniku.

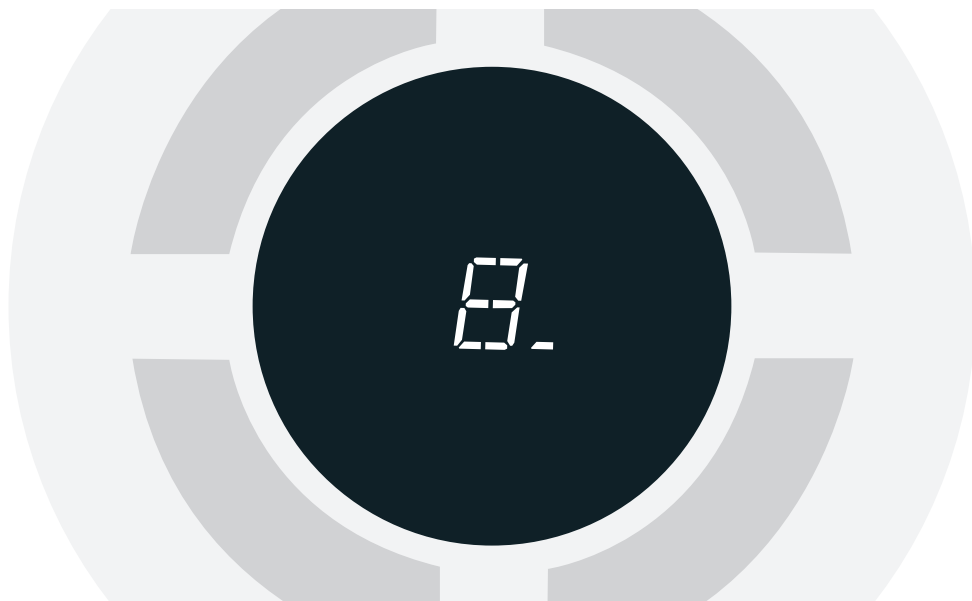

Vrednost s prikazovalne plošče rekuperatorja:



- Informacijska plošča



- Indikator funkcije «Zimski način»

Vklopite prezračevalni sistem PRANA.

Prenesite spletno aplikacijo PRANA prek Google Play (Android) ali App Store (iOS).

Ali pa uporabite spodnje kode QR:



Zaženite mobilno aplikacijo.

Funkcija Bluetooth in GPS (geolokacija) v napravi se lahko samodejno vklopijo.

Če se to ne zgodi, jih vklopite sami in znova zaženite aplikacijo.

Brez tega dovoljenja naša aplikacija ne more omogočiti iskanja.

Na spodnjem seznamu po iskanju bodo prikazani vsi prezračevalni sistemi PRANA, ki izpolnjujejo naslednje pogoje:

- So vklopljeni
- Imajo vgrajen modul Bluetooth
- So v dosegu njegove mreže

Na seznamu izberite napravo, njeno privzeto ime je PRANA Recuperator, geslo pa 0000.

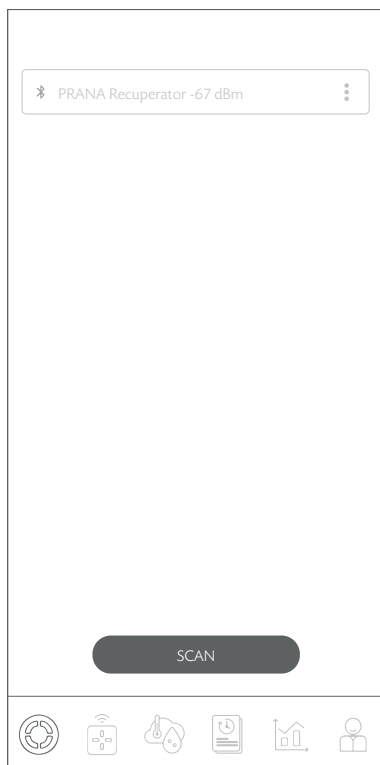

Izberite način povezave Bluetooth (za začetno povezavo) in kliknite gumb «Poveži».

Po tem lahko krmiljete sistem (rekuperator)PRANA.

Spodaj je opis zavihkov mobilne aplikacije «PRANA ONLINE» kot sestavnega dela ekosistema (storitve).



Slika «Meni zavihkov» mobilne aplikacije «PRANA ONLINE»



- Izbira rekuperatorja



- Upravljanje



- Kazalniki s senzorjev



- Programabilno krmiljenje



- Statistika



- Račun

Spodaj je grafični prikaz vsebine zavihka.

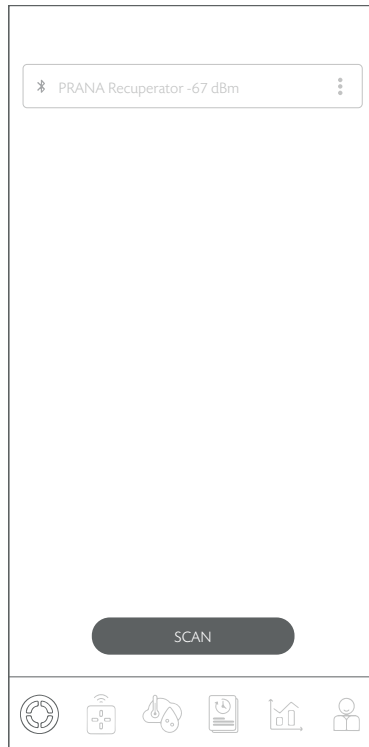

Zavihek vam omogoča, da izberete sistem za nadzor, navedete ime, spremenite ime, spremenite geslo, nastavite način povezave, povežete se s pomnilnikom in izbrišete napravo.

Za lažje upravljanje (če obstajajo dva ali več sistemov), lahko vsakemu sistemu dodelite individualno ime in geslo za dostop do njega.

Vsa nadaljnja dejanja potekajo na zavihku «Izberi rekuperator».

Če želite sistem preimenovati, kliknite  zraven sistema, s katerim ste trenutno povezani in izberite «Rename», s tipkovnico vnesite želeno ime sistema in pritisnite «SAVE».

Sistem se bo znova zagnal in sprejel spremembe.

Če želite spremeniti sistemsko geslo, kliknite  zraven sistema, s katerim ste trenutno povezani, in izberite «Change password»; s tipkovnico vnesite želeno geslo (štirimestno) in pritisnite «SAVE».

Sistem se bo znova zagnal in sprejel spremembe.

Gumb SCAN omogoča posodobitev seznama razpoložljivih sistemov v omrežju z iskanjem prek Bluetootha.

Kasneje na seznamu razpoložljivih sistemov boste videli posamezna imena vaših sistemov in jih upravljali. Ne pozabite si zapisati gesla, da ne boste izgubili dostopa do sistema in statistike.

Če je prišlo do situacije, da niste si zapisali ali ste izgubili geslo za sistem, ga lahko vrnete v tovarniško nastavitve s kombinacijo na daljinskem upravljalniku (pri ponastavitvi gesla na tovarniške nastavitve se lahko izgubijo statistični podatki):

2x  2x  2x  2x 

Če je bilo vse pravilno vneseno, se na zaslonu sistema prikaže RESET.

Parametri tovarniških nastavitvev:

- Ime sistema bo imelo tovarniško nastavitvev: PRANA Recuperator;
- Sistemsko geslo bo tovarniško nastavljen na 0000;
- Statistiko kazalnikov in seznam za nadzor programov lahko se izbriše.

Če vas zanima povezava prek interneta (modul Wi-Fi), glejte razdelek «Račun».

Vsebina zavihka je grafično prikazana spodaj.

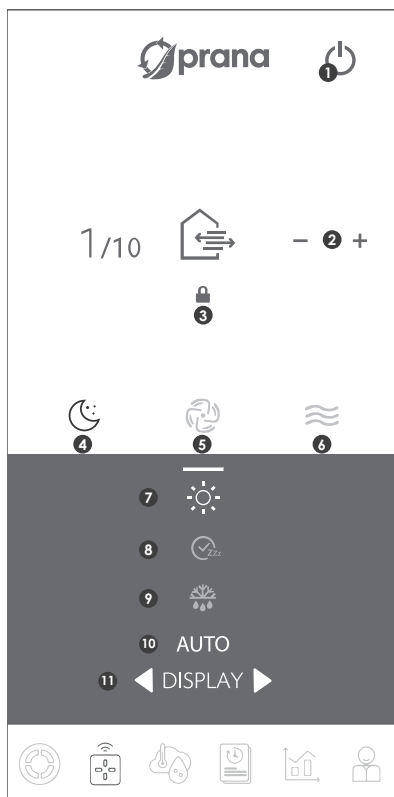

Zavihek vam omogoča krmiljenje izbranega sistema, spreminjanje hitrosti vrtljajev motorja, nastavitve načinov delovanja in uporabo funkcij iz mobilne aplikacije.

Namen gumbov zavihka «Krmiljenje».

1 - Izklop

2 - Ročno upravljanje pretoka zraka

3 - Ločeno upravljanje pretoka zraka

4 - Način «Noč»

5 - Način «Prezračevanje»

6 - Funkcija «Mini-dogrevanje»

7 - Prilagoditev jakosti svetlosti zaslona

8 - Funkcija «Časovnik spanja»

9 - Funkcija «Zimski način»

10 - Upravljanje načinov «AUTO» in «AUTO +»

11 - Upravljanje dodatnega menija

Funkcija gumbov se lahko razlikuje in je odvisna od konfiguracije sistema, podrobnosti so zapisane v tem priročniku za vsako funkcijo ali način delovanja.

Ločeno upravljati dovodom in odvodom zraka je možno s pomočjo mobilne aplikacije. Za več podrobnosti o tem načinu delovanja glejte poglavje «Ločeno upravljanje ventilatorjev».



## PASIVNI NAČIN DELOVANJA

---

Pasivni način je delovanje rekuperatorja z odprtim pokrovom in ugasnjenimi motorji.

Pomeni gibanje nenadzorovanih zračnih tokov skozi rekuperator.

To je posledica razlike tlaka in temperature znotraj in zunaj prostora.

Priporoča se za uporabo, kadar razlika med zunanjo in notranjo temperaturo je manj kot 5 °C.

## FUNKCIJA ODLEDENITVE

---

V hladni sezoni ob nepravilnem delovanju rekuperatorja obstaja nevarnost zaledenitve toplotnega izmenjevalnika, ki povzroči zmanjšanje izkoristka naprave, kopičenje kondenzata v sistemu, zaledenitev motorjev.

V primeru zaledenitve je potrebno:

1. Vključite rekuperator;
2. Izključite dovod in odvod zraka;
3. Zaprite sprednji pokrov;
4. Vključite funkcijo «Mini dogrevanje»;
5. Počakajte 60 minut, da se odtali.

Nato vključite rekuperator v zelen način delovanja.



Če se stanje ne izboljša, ta algoritem je treba ponoviti.

## ROČNI NAČIN UPRAVLJANJA

---

Ročni način se uporablja kot privzeti sistemski način.

Preklapljanje hitrosti delovanja se izvede s tipkama +/- na daljinskem upravljalniku ali mobilni aplikaciji.

Sistem za hkratno krmiljenje pretoka lahko preklopite s pritiskom 2x  na daljinskem upravljalniku ali  v mobilni aplikaciji.

## LOČENO UPRAVLJANJE VENTILATORJEV

---

Ta funkcija vam omogoča ločeno upravljanje dovoda in odvoda zraka.

Količine dovodnega in odvodnega zraka so prikazane na zaslonu in v mobilni aplikaciji (vrednost od L do H).



Za regulacijo pretoka zraka iz mobilne aplikacije pritisnite gumb  in nato nastavite želeno količino dovodnega ali odvodnega zraka s pomočjo gumbov +/-, kjer bodo zgoraj vrednosti dovoda zraka in spodaj vrednosti odvoda zraka.

## NAČIN «NOČ»

---

«L» na zaslonu pomeni, da sistem deluje v načinu «Noč».



To je minimalni in najtišji način delovanja prezračevalnega sistema. Namenjen je delovanju ponoči.

Se vklopi z gumbom  na daljinskem upravljalniku ali z gumbom  v mobilni aplikaciji.

## NAČIN PREZRAČEVANJE

---



«H» na zaslonu pomeni, da sistem deluje v načinu «Prezračevanje». To je maksimalni način delovanja. To je maksimalni način delovanja.

Funkcija «Prezračevanje» se aktivira z gumbom  na daljinskem upravljalniku ali gumbom  v mobilni aplikaciji.

## NASTAVITEV JAKOSTI SVETLOBE ZASLONA



---



Da bi zagotovili udobje uporabe sistema ponoči, smo omogočili nastavitev 6 raven jakosti svetlobe zaslona.

Jakost svetlobe zaslona se regulira s tipko  na daljincu ali  na mobilni aplikaciji.

## FUNKCIJE ČASOVNIKA SPANJA

---

Funkcijo aktivira gumb  na daljinskem upravljalniku ali gumb  v mobilni aplikaciji.

Preklop konfiguracije časovnika nastavite z gumbi    na daljinskem upravljalniku ali +/- v mobilni aplikaciji.

Na voljo je 9 konfiguracij časovnika.



Pri izbiri konfiguracije zaslon prikazuje čas, po katerem se sistem samodejno izklopi.

Konfiguracije časovnika:

- 10 minut • 20 minut • 30 minut • 1 ura • 1 ura 30 minut
- 2 uri • 3 ure • 5 ur • 9 ur

## FUNKCIJA MINI DOGREVANJA

---

Funkcija «Mini dogrevanje» se vklopi s tipko  na daljincu ali s tipko  v mobilni aplikaciji.

Če indikator  na zaslonu sveti rdeče pomeni funkcija «Mini dogrevanje» je vklopljena.

Če je aktivirana funkcija «Mini dogrevanje» temperatura dovodnega zraka se poveča za 3 - 5 °C.



Ko je zunanja temperatura pod + 4 °C, da se prepreči zaledenitev poti odvajanja kondenzata, sistem obvezno mora imeti vklopljeno funkcijo «Mini dogrevanje» in funkcijo «Zimski način».

Ko je aktivirana funkcija «Zimski način», se samodejno aktivira funkcija «Mini dogrevanje».

V prezračevalnih sistemih PRANA serije SILENT, ko je vklopljen način «AUTO» in je temperatura dovodnega zraka pred rekuperacijo pod 4 °C, se samodejno aktivirata funkciji «Mini-dogrevanje» in «Zimski način».

Funkcija «Zimski način» zagotavlja pravilno delovanje sistema v hladni sezoni.

Zaradi preprečevanja zaledenitve in zagotovitve pravilnega delovanja sistema v mrzlem vremenu (temperatura manj kot 4 °C) je uporaba «Zimskega načina» obvezna.

Vklopite funkcijo «Zimski način» s tipko  na daljincu ali  v mobilni aplikaciji in nato izberite potreben način delovanja sistema prezračevanja.

Po preteku časa na časovniku «Zimski način» (1 min) se prezračevalni sistem vklopi v izbrani način delovanja. Med čakalnim obdobjem se na zaslonu sistema prikaže napis «POČAKAJ».

Motorji prezračevalnega sistema se zaženejo šele po poteku časa časovnika «Zimski način».

Po izklopu sistema «Zimski način» deluje še 30 minut, da bi preprečil zaledenitev sistema.

V prezračevalnih sistemih PRANA serije SILENT grelni elementi se samodejno vklopijo pri temperaturi dovodnega zraka pred rekuperacijo manj kot + 4 °C in pri + 8 °C se samodejno izklopijo.

Če je zunanja temperatura več kot + 18 °C, funkcija «Zimski način» ni na voljo.

Vsebina zavihka je grafično prikazana spodaj.

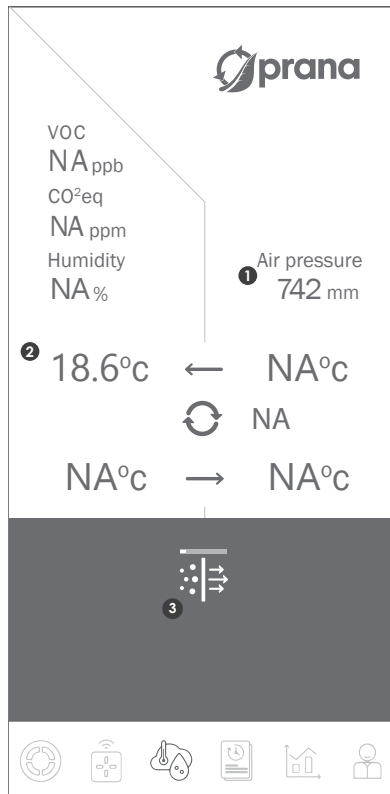

Informacije s senzorjev je mogoče preveriti v realnem času.

Vrednosti «Kazalnikov s senzorjev».

- 1 - Atmosferski tlak, mm Hg
- 2 - Odvodni zrak po rekuperaciji, °C
- 3 - Indikator stanja filtra

Razpoložljivost nekaterih vrednosti senzorjev je odvisna od konfiguracije vašega rekuperatorja.

Podatki s senzorjev se uporabljajo za izdelavo grafov in so prikazani v statistiki.

Statistični podatki se prikažejo in shranijo samo, če je internetna povezava in takrat se tudi shranijo v pomnilniku.

Če vas zanima povezava preko interneta (modul Wi-Fi), si oglejte razdelek «Račun».





Ta funkcija približno določa stopnjo umazanosti filtra dovodnega zraka - za nadaljnje čiščenje ali zamenjavo.

Meritve se izvajajo s senzorjem atmosferskega tlaka, ki ga je mogoče opcijsko namestiti v sistem. Rezultat je prikazan samo v mobilni aplikaciji.

Določitev stanja filtra se izvaja, ko je sistem vklopljen ali med samodejnim (načrtovanim) preverjanjem z merjenjem prepustnosti filtra.

«F» - Ta napis na informacijski plošči rekuperatorja pomeni samodejno (načrtovano) preverjanje zamašenosti filtra.

Redno preverjajte stanje filtra glede na oznake v tabeli.

-  Brez filtra;
-  Filter v dobrem stanju;
-  Očistite ali zamenjajte filter;
-  Napaka - umazan filter.

Vsebina zavihka je grafično prikazana spodaj.

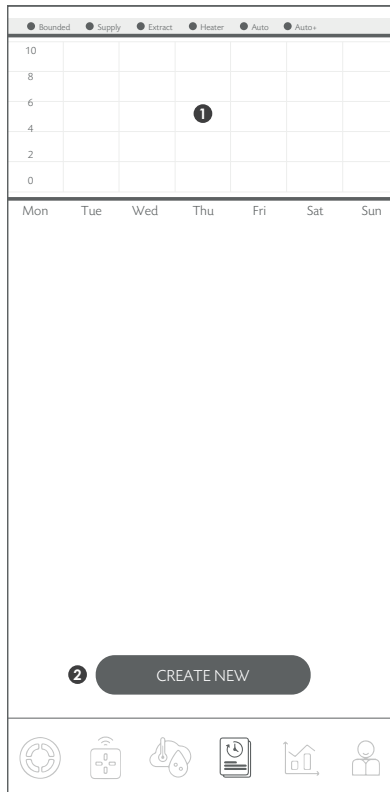

Delo sistema po urniku. Možnost izbire načinov delovanja ob določenih dnevih in intervalih.

- 1 - Vizualna predstavitev programiranih načinov delovanja.
- 2 - Gumb omogoča ustvarjanje novega pravila za delo po urniku.

Funkcija omogoča predhodno programiranje načina delovanja rekuperatorja v določenih časovnih obdobjih.

Če želite ustvariti nova navodila kliknite «Create new».

V polju «Start» izberite dan v tednu in čas začetka dogodka. Če želite, da se dogodek ponavlja vsak dan, izberite «Everyday» .

V polju «Finish» izberite dan v tednu, ko se dogodek konča. Če ste v postavki «Start» izbrali «Everyday», se konec dogodka zgodi vsak dan.

Po vnosu časovnega okvira izberite funkcijo ali način delovanja, v katerem naj sistem (rekuperator) deluje v tem času.

Razpoložljive funkcije in načini so opisani v priročniku.

Po zaključku navodila se sistem (rekuperator) vrne v prejšnji način delovanja.

Če želite navodilo izbrisati, kliknite zraven izbranega navodilo in izberite «Delete».

Če želite spremeniti navodilo, kliknite  zraven izbranega navodilo in izberite «Edit». Po tem naredite spremembe in izberite «SAVE», da jih shranite.



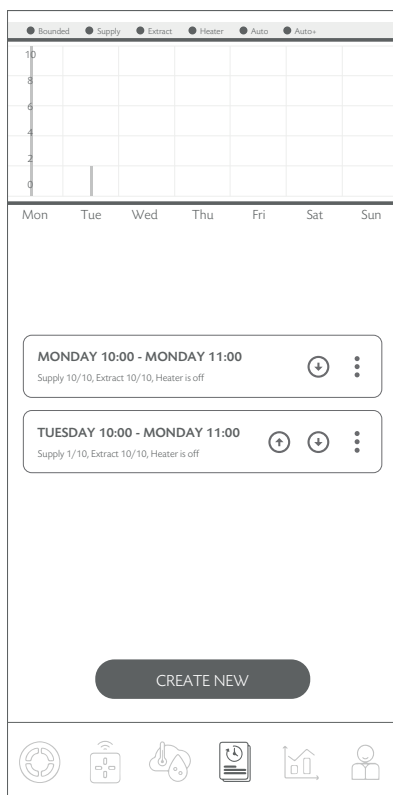
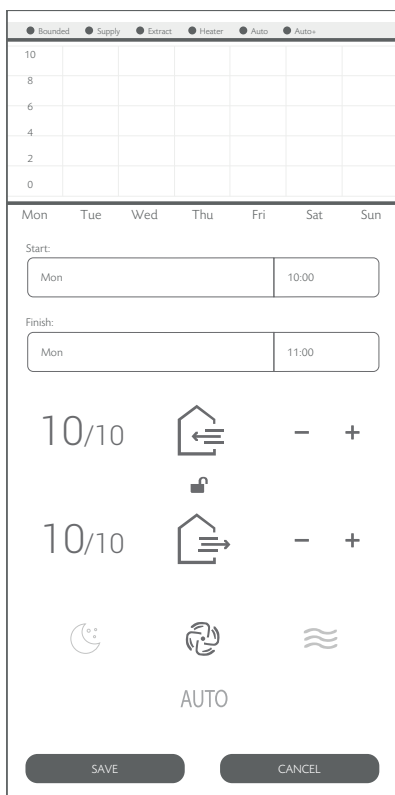

Če ustvarite več navodil se najprej izvrše zgornje.

Po ustvarjanju navodil lahko prednost določite s pomočjo navigacijskih gumbov: ⬆️⬇️

Pomembnost nastavitve je odvisna od višine njenega položaja na zaslonu. Uporabnik lahko sam prilagaja pomembnost posameznih navodil. Torej višja navodila veljajo tudi za bolj pomembna.

Spodaj je grafični prikaz vsebine zavihka.

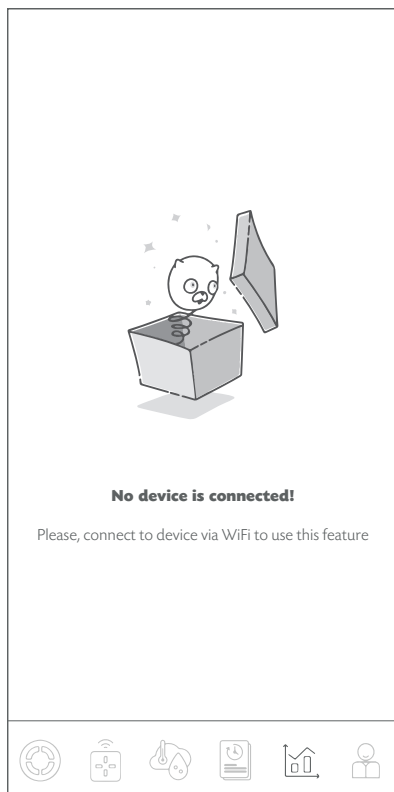

Možnost ogleda indikatorjev s sistemskih senzorjev v različnih časovnih intervalih.

Statistični podatki se prikažejo in shranijo samo, če so povezani prek internetne povezave (modul Wi-Fi v sistemu). Podrobnosti v razdelku «Račun».

Spodaj je grafični prikaz vsebine zavihka.

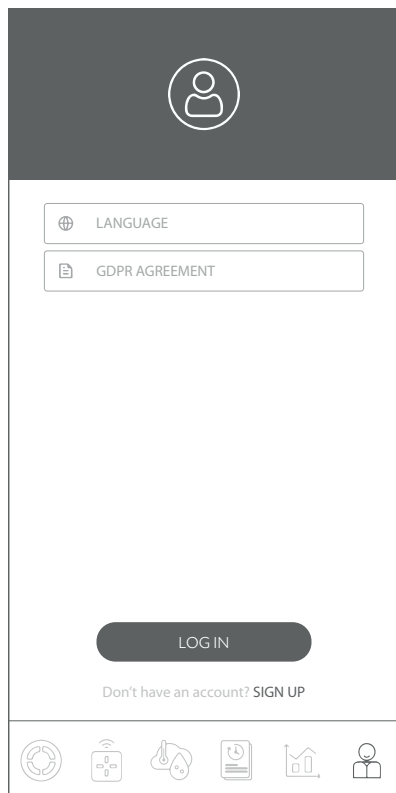

Ta zavihek vam omogoča registracijo in / ali avtorizacijo v storitvi «PRANA ONLINE».

Zavihek omogoča tudi ogled pravilnika o zasebnosti «GDPR AGREEMENT» in izbiro jezika vmesnika.

V nekaterih prezračevalnih sistemih PRANA poleg načina nadzora Bluetooth obstaja tudi način krmiljenja preko internetne povezave (sistem mora biti opremljen z modulom Wi-Fi).

V razdelku o konfiguraciji sistema si lahko ogledate razpoložljivost tega modula v vašem modelu.

V kratkem priročniku je opisano, kako vzpostaviti povezavo prek Bluetooth.

Registracija in avtorizacija sta potrebna le v primeru zbiranja statističnih podatkov za prihodnji ogled in upravljanje z uporabo internetne storitve «PRANA ONLINE».

Standardni nabor funkcij bo deloval tudi brez uporabe storitve «PRANA ONLINE», samo z uporabo Bluetootha ali daljinskega upravljalnika, medtem se statistika o rekuperatorju ne prenese v pomnilnik.

Sistemi, povezani z računom, imajo možnost samodejnega posodabljanja programske opreme.

S pomočjo posodobitev:

- Odpravljamo napake
- Razširjemo in izboljšamo funkcionalnosti
- Optimiziramo porabo pomnilnika, kar sistemu omogoča hitrejše in učinkovitejše delovanje.

Če vas zanima povezava prek Wi-Fi glejte celoten uporabniški priročnik.

Če želite prenesti priročnik, pojdite na spletno mesto ([prana.help/s19w](http://prana.help/s19w)) in izberite svoj model in različico rekuperatorja.

Za povezavo z internetno povezavo v vsakem primeru potrebujete:

- Preglejte prvotno povezavo Bluetooth
- Vaša soba mora imeti dostopno točko Wi-Fi (2,4 GHz) z dostopom do interneta
- Dostop do nastavitve usmerjevalnika (V nekaterih primerih lahko požarni zid blokira povezave s strežnikom, odvisno od vaše omrežne opreme ali operaterja).

Če med delovanjem pride do okvare daljinskega upravljalnika, sledite navodilom v tem priročniku.

Na slikah je prikazan zadnji del daljinskega upravljalnika.

- Rahlo pritisnite na rebrasti del zadnjega pokrova

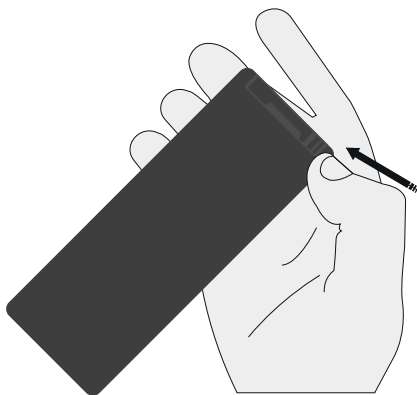

- Potisnite pokrov daljinskega upravljalnika

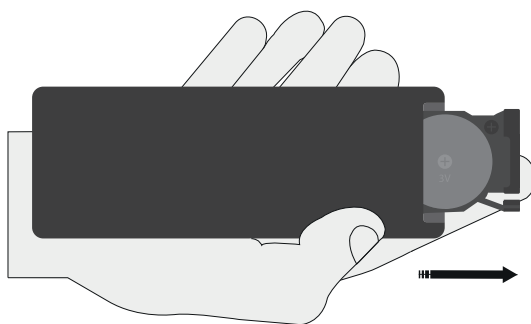

Vrsta baterij, ki se uporabljajo v daljinskem upravljalniku, je CR2025 3V.

- Če baterij ni, morate jih namestiti (namestitvev in odstranjevanje baterij je opisano v odstavku «Zamenjava baterij v daljinskem upravljalniku»).
- Če daljinski upravljalnik po premikanju baterij ne deluje (ali so baterije vizualno umazane), nadaljujte s korakom «Čiščenje kontaktov daljinskega upravljalnika».
- Če ni vidne umazanije, vendar baterije ne delujejo, nadaljujte s postopkom «Zamenjava baterij v daljinskem upravljalniku».
- Odstranite rabljene baterije iz daljinskega upravljalnika.

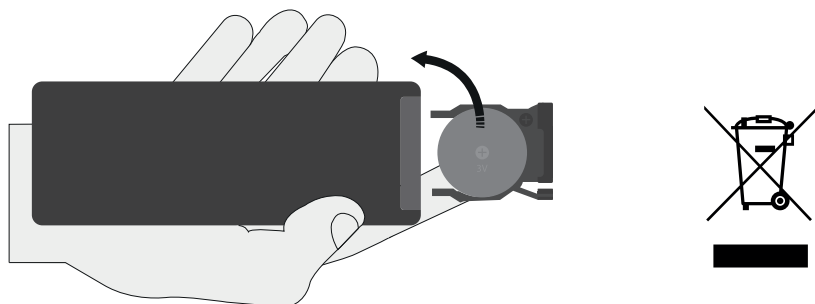

- V daljinski upravljalnik namestite nove baterije in dosledno upoštevajte polarnost povezav «+» in «-», ki je navedena.

Baterije vstavite s strani «-».

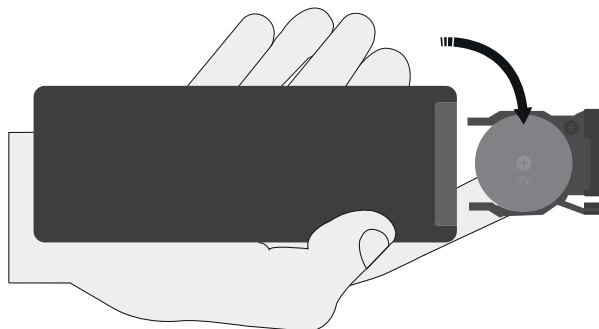

- Namestite pokrov na daljinski upravljalnik in ga popolnoma zaprite.

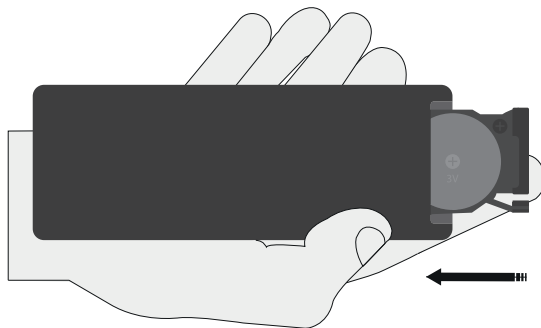

- Uporabljene baterije zavrzite v skladu z lokalnimi predpisi.
- Ne mešajte novih baterij s starimi ali baterij različnih vrst.
- Ne uporabljajte polnilne baterije.
- Za novi sistem PRANA so baterije vključene in jih morate pred uporabo namestiti v daljinski upravljalnik.

Težave pri delovanju prezračevalnega sistema in kako jih rešiti: Če imate situacijo, ki ni opisana v tem poglavju navodil, se obrnite na servisni center proizvajalca ali prodajalca na vašem območju.

Kontakti prodajalca so navedeni v garancijskem listu (garancijski list je v tehnični dokumentaciji izdelka).

- Zmanjšanje učinkovitosti •

- Ohišje sistema ni dovolj zatesnjeno v steni.

Rešitev:

Ponovno namestite napravo in jo zatesnite s tesnilnimi materiali.

- Velik del sistema štrli iz stene.

Rešitev:

Naredite izolacijo.

- Neredno vzdrževanje naprave.

Rešitev:

Izvedite servis naprave.

- Hladen dovodni zrak •

- Vpliv mehanskih in naravnih prezračevalnih sistemov.

Rešitev:

Regulacija pretoka zraka z prezračevalnimi rešetkami.

Prenehanje delovanja lokalnega prezračevanja ali zmanjšanje njegove učinkovitosti.

- Čelno pihanje vetra v system.

Rešitev:

Namestitev zunanjšega ščita.



• Kondenzat teče v prostor •

- Nepravilen kot naklona montažne izvrtine.

Rešitev:

Izvedite pravilno namestitev.

- Neredno vzdrževanje naprave

Rešitev:

Izvedite servis naprave.

- Radialni premik sistema v ohišju.

Rešitev:

Izvedite pravilno namestitev.

• Zaledenitev sistema •

- Neupoštevanje funkcij «Mini dogrevanje» in «Zimski način» pri zunanji temperaturi pod +4°C.

Rešitev:

Uporabite funkcijo «Odledenitev», natančno upoštevajte navodila za uporabo.

• Sistem se ne zažene •

- V omrežju ni napetosti.

Rešitev:

Preverite omrežno napetost.

- Električni tok ne prihaja v sistem.

Rešitev:

Prepričajte se, da je napajanje pravilno priključeno na prezračevalni sistem.

Vzdrževanje prezračevalnega sistema PRANA vključuje preventivni pregled (priporočljivo vsaj 1-2 krat na leto) in čiščenje površin ventilatorjev in toplotnega izmenjevalca.

Postopek demontaže / montaže naprave za / po čiščenju:

- Na daljinskem upravljalniku ali v mobilni aplikaciji pritisnite gumb «Izklop».

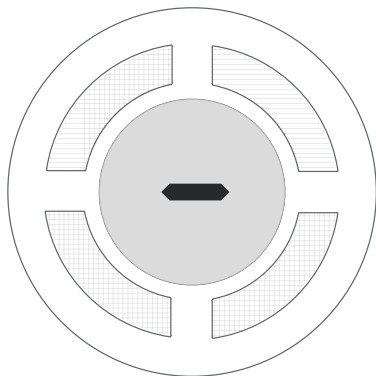
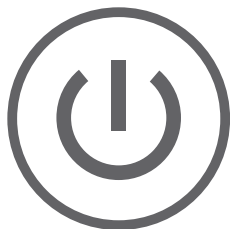

- Odklopite prezračevalni sistem od električnega omrežja.

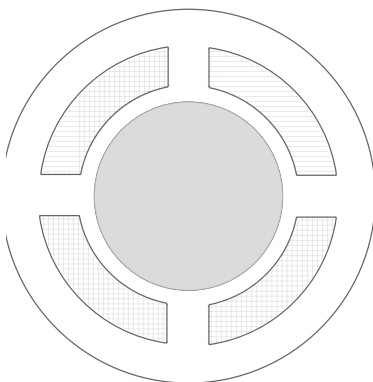
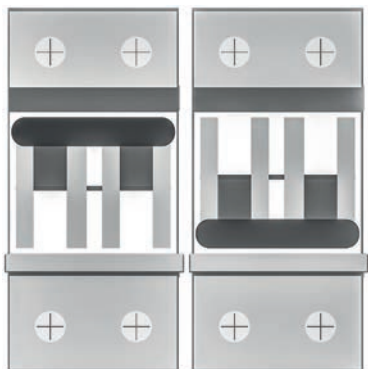

- Odprite sprednji pokrov rekuperatorja.

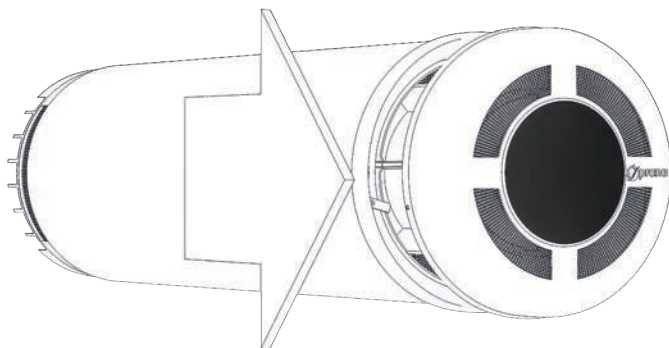

- Obrnite omejevalca pokrova in ga odstranite.

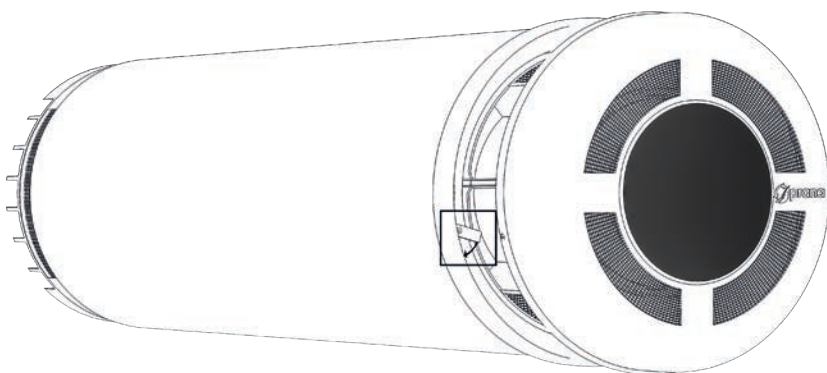

- Odklopite IDE kabel in s pritiskom na sponke odklopite napajalne žice. Odstranite pokrov.

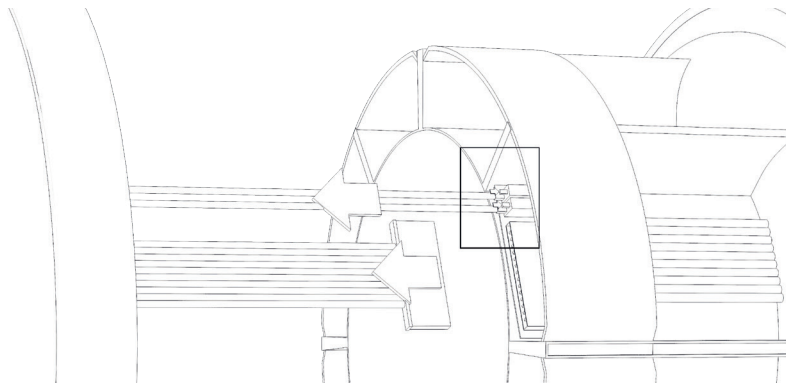

- Odvijte pritrdilne vijake prirobnice. Odstranite prirobnico.

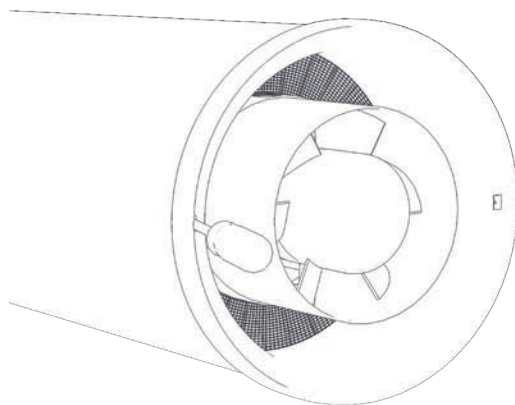

- Odstranite toplotni izmenjevalec skupaj z ventilatorjema iz ohišja.

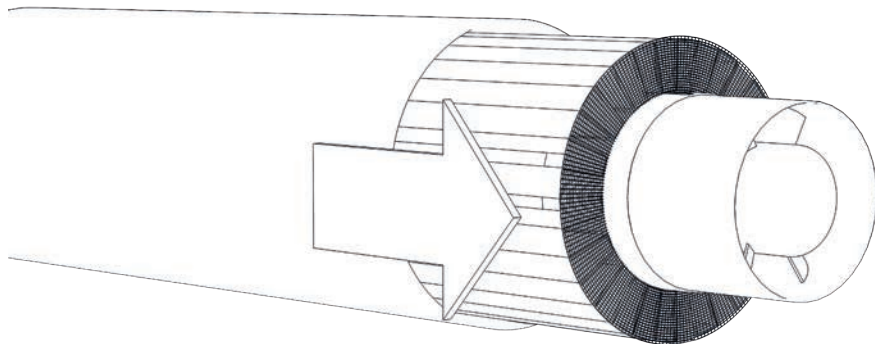

- Odvijte vijake na ventilatorjih. Odstranite ventilatorja na obeh straneh.

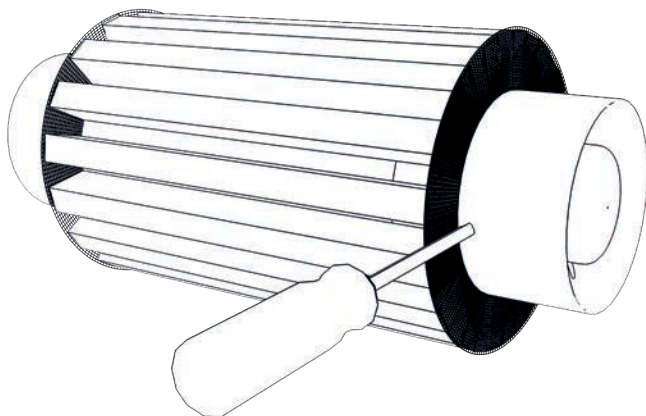

- Toplotni izmenjevalec očistite na suho.

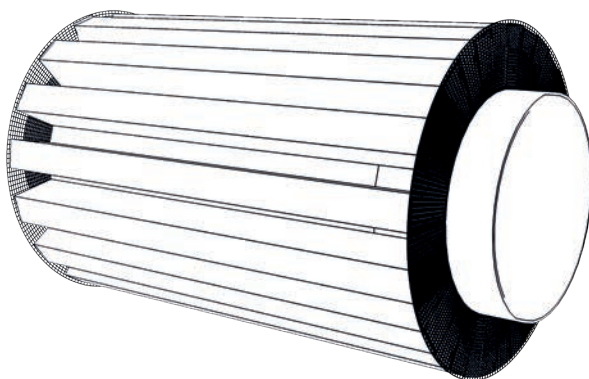

- Po čiščenju za ponovno sestavo sledite navodilom v obratnem vrstnem redu.

- Grelec kondenzata mora biti spodaj , njegov konec pa mora biti viden v odprtini za odtok kondenzata.

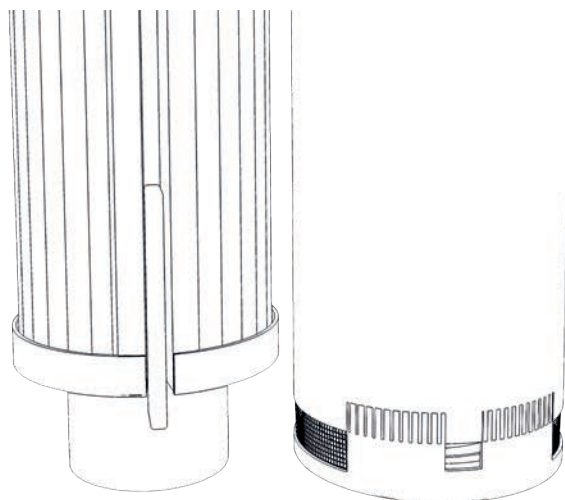

- Prirobnica mora biti pravilno nameščena, širši del prirobnice mora biti spodaj.

